



USAID
ВІД АМЕРИКАНСЬКОГО НАРОДУ

КОНКУРЕНТОСПРОМОЖНА
ЕКОНОМІКА УКРАЇНИ



Міністерство
фінансів
України



Державна
митна служба
України

ЗВІТ ЩОДО ІНСТИТУЦІЙНОЇ РОЗБУДОВИ МИТНОГО ЗАХИСТУ ПРАВ ІНТЕЛЕКТУАЛЬНОЇ ВЛАСНОСТІ

ПІДГОТОВЛЕНО ЕКСПЕРТАМИ ПРОГРАМИ USAID
«КОНКУРЕНТОСПРОМОЖНА ЕКОНОМІКА УКРАЇНИ»

НА ІНІЦІАТИВУ МІНІСТЕРСТВА ФІНАНСІВ УКРАЇНИ

НАПРЯМКИ АНАЛІЗУ ТА ПІДГОТОВКИ РЕКОМЕНДАЦІЙ

I



Структура та функції
підрозділів

II



Компетенції

III



Бізнес-процес

VIII



КПЕ

Основою проекту Звіту є результати аналізу виконання митними органами функції сприяння захисту ПІВ та рекомендації за такими напрямками

IV



Ефективність

VII



Система управління
ризиками

VI



ІТ-рішення

V



Законодавство

I. СТРУКТУРА ТА ФУНКЦІЇ ПІДРОЗДІЛІВ СПРИЯННЯ ЗАХИСТУ ПІВ



USAID
ВІД АМЕРИКАНСЬКОГО НАРОДУ

КОНКУРЕНТОСПРОМОЖНА
ЕКОНОМІКА УКРАЇНИ

ПОТОЧНА СИТУАЦІЯ

СТРУКТУРНА ОДИНИЦЯ ТА ЧИСЕЛЬНІСТЬ



ЦА: відділ сприяння захисту ПІВ у складі Управління нетарифного регулювання

6 шт. од.

25 митниць: відділ (сектор) у складі Управління (відділу) ЗМКО

102 шт. од.

ОСНОВНІ ПРОБЛЕМИ



- Відсутність єдиного підходу до структури та чисельності
- Багатозадачність
- Перебування у структурі підрозділів забезпечення митного контролю та оформлення:
 - розмивання/поглинання функції сприяння захисту ПІВ
 - не сприяє оперативності прийняття рішень та взаємодії як з правовласниками, та з іншими підрозділами митниці
- Лише у **1 з 25** митниць створено підрозділ, який займається виключно сприянням захисту ПІВ
- Лише **25 з 102** посадових осіб виконують виключно функцію сприяння захисту ПІВ

ПОТОЧНА СИТУАЦІЯ

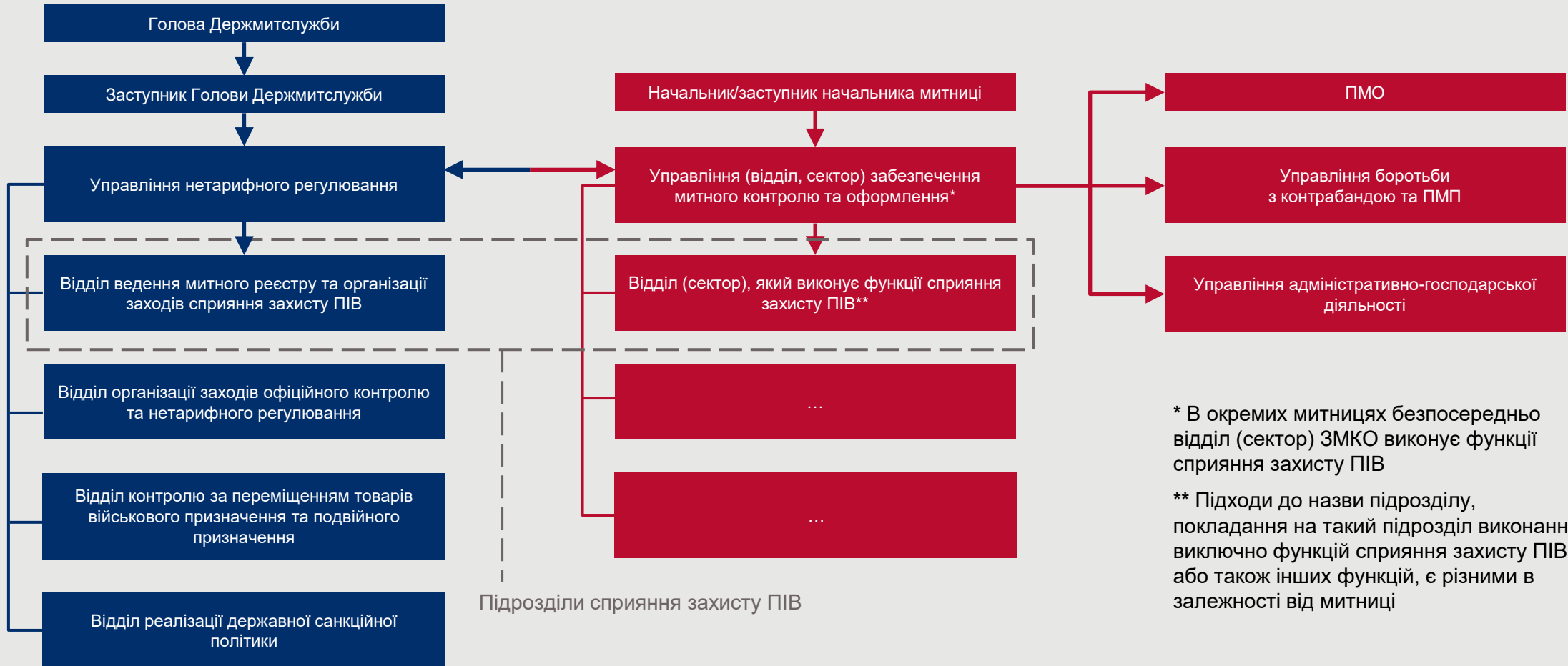

* В окремих митницях безпосередньо відділ (сектор) ЗМКО виконує функції сприяння захисту ПІВ

** Підходи до назви підрозділу, покладання на такий підрозділ виконання виключно функцій сприяння захисту ПІВ або також інших функцій, є різними в залежності від митниці

РЕКОМЕНДАЦІЇ (РЕГІОНАЛЬНИЙ РІВЕНЬ) 5 МИТНИЦЬ

Етап 1. Створити самостійні відділи сприяння захисту ПІВ та покласти на них виконання виключно функцій, пов'язаних зі сприянням захисту ПІВ.
Рекомендована штатна чисельність: **≥5 од.**

Етап 2. Вивести підрозділи зі структури Управління ЗМКО та підпорядкувати їх заступнику начальника митниці

Етап 3. На базі цих підрозділів створити підрозділи митних компетенцій зі сприяння захисту ПІВ («центри компетенції»)



КОНКУРЕНТОСПРОМОЖНА
ЕКОНОМІКА УКРАЇНИ



РЕКОМЕНДАЦІЇ (РЕГІОНАЛЬНИЙ РІВЕНЬ) ТЕРИТОРІАЛЬНІ ОРГАНИ

ЕТАП 1

Сектор або головний інспектор з питань сприяння захисту ПІВ (у складі підрозділів ЗМКО)



ЕТАП 2

Відділи сприяння захисту ПІВ Київської, Одеської, Львівської, Дніпровської, Харківської митниць ►► підрозділи митних компетенцій для інших 20 митниць

Північний регіон	Центральний регіон	Південний регіон	Східний регіон	Західний регіон
Київська митниця	Дніпровська митниця	Одеська митниця	Харківська митниця	Львівська митниця
Житомирська	Полтавська	Миколаївська	Сумська	Волинська
Черкаська	Кропивницька	Митниця в Херсонській обл., Автономній Республіці Крим і м. Севастополі	Луганська	Івано-Франківська
Вінницька	Запорізька		Донецька	Рівненська
Чернігівська				Тернопільська
Енергетична				Хмельницька
				Закарпатська



ЕТАП 3

Повне або часткове переведення посадових осіб **20 митниць** до **5 митниць** із фізичним знаходженням у «своїх» регіонах

РЕКОМЕНДАЦІЇ (ЦЕНТРАЛЬНИЙ РІВЕНЬ) ЦЕНТРАЛЬНИЙ АПАРАТ

СТВОРЕННЯ УПРАВЛІННЯ
СПРИЯННЯ ЗАХИСТУ ПІВ (Самостійне або
у складі Департаменту)



за рахунок перерозподілу та оптимізації ресурсу на територіальному рівні

ВІДДІЛ ВЕДЕННЯ МИТНОГО РЕЄСТРУ ОБ'ЄКТІВ ПІВ



- Реєстрація об'єктів ПІВ та ведення митного реєстру
- Контроль за дотриманням вимог щодо підтримки актуальності інформації у митному реєстрі
- Адміністрування ПІК, які використовуються за напрямом сприяння захисту ПІВ

ВІДДІЛ ОРГАНІЗАЦІЇ СПРИЯННЯ ЗАХИСТУ ПІВ



- Методична допомога митницям та правовласникам
- Моніторинг процесу застосування заходів щодо сприяння захисту ПІВ
- Розробка пропозицій до профілів ризиків та інших заходів з управління ризиками
- Проведення семінарів (тренінгів), у тому числі із залученням правовласників
- Координація роботи митниць та вжиття заходів для підвищення їх ефективності
- Міжнародна взаємодія та взаємодія з іншими ЦОВВ у сфері захисту ПІВ
- Аналіз правозастосування та розробка пропозицій щодо вдосконалення законодавств

РЕКОМЕНДАЦІЇ (ЦЕНТРАЛЬНИЙ ТА РЕГІОНАЛЬНИЙ РІВЕНЬ)



* Створюються у Київській, Одеській, Львівській, Дніпровській та Харківській митницях та є підрозділами митних компетенцій для підрозділів митного оформлення інших митниць (залежно від територіальної наближеності)

II. НЕОБХІДНІ КОМПЕТЕНЦІЇ ДЛЯ ПОСАДОВИХ ОСІБ ПІДРОЗДІЛІВ СПРИЯННЯ ЗАХИСТУ ПІВ



USAID
ВІД АМЕРИКАНСЬКОГО НАРОДУ

КОНКУРЕНТОСПРОМОЖНА
ЕКОНОМІКА УКРАЇНИ

РЕКОМЕНДАЦІЇ (ЦЕНТРАЛЬНИЙ ТА РЕГІОНАЛЬНИЙ РІВЕНЬ)

Запропоновано рекомендації до основних функціональних обов'язків та компетенцій, які необхідні для успішного виконання таких обов'язків за відповідною посадою. Пропозиції щодо встановлення функціональних обов'язків та компетенцій визначено для:

ЦЕНТРАЛЬНОГО РІВНЯ:

- керівник управління сприяння захисту ПІВ;
- керівник відділу організації сприяння захисту ПІВ;
- головний державний інспектор відділу організації сприяння захисту ПІВ;
- керівник відділу ведення митного реєстру об'єктів ПІВ;
- головний державний інспектор відділу ведення митного реєстру об'єктів ПІВ

РЕГІОНАЛЬНОГО РІВНЯ:

- керівник спеціалізованого підрозділу сприяння захисту ПІВ;
- головний (провідний, старший) державний інспектор спеціалізованого підрозділу сприяння захисту ПІВ

III. БІЗНЕС-ПРОЦЕС СПРИЯННЯ ЗАХИСТУ ПІВ



USAID
ВІД АМЕРИКАНСЬКОГО НАРОДУ

КОНКУРЕНТОСПРОМОЖНА
ЕКОНОМІКА УКРАЇНИ

ЗАГАЛЬНІ «ТОЧКИ РОСТУ»

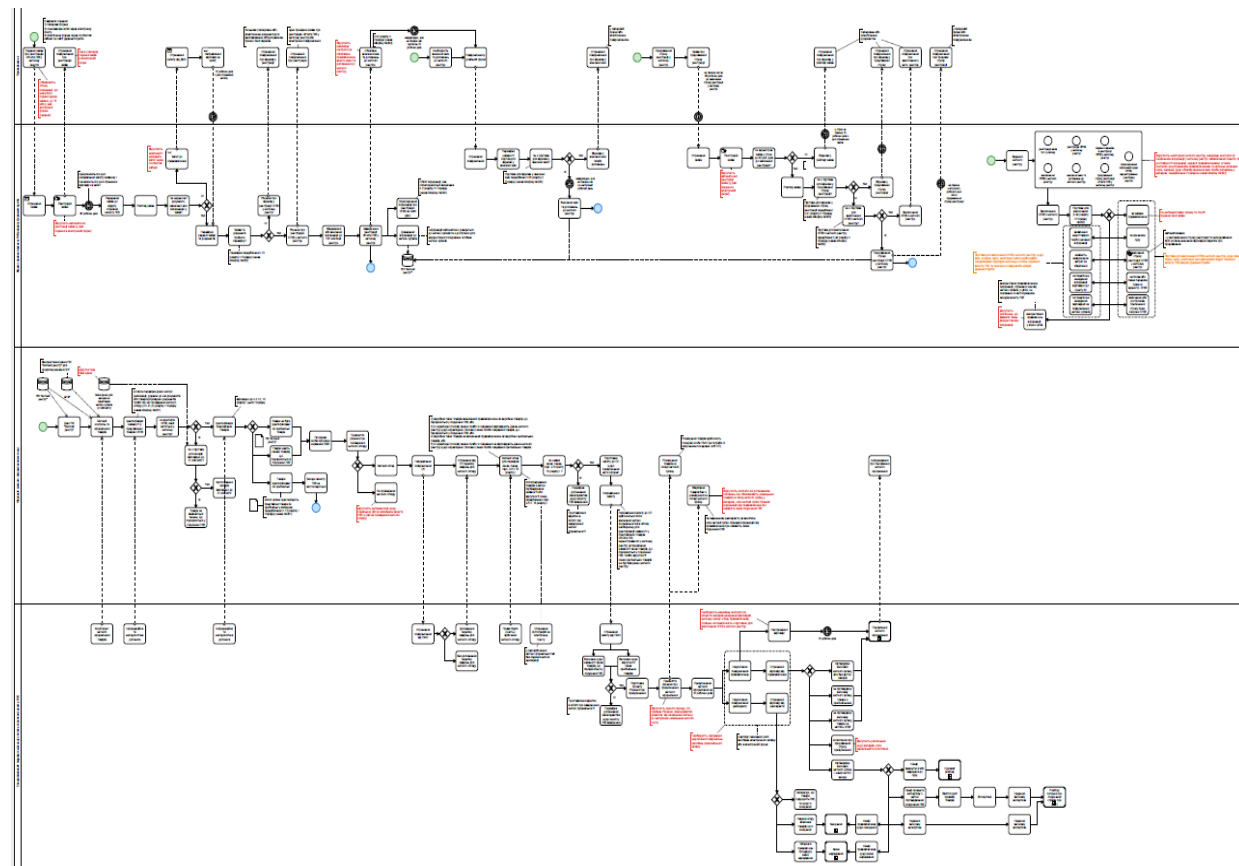

Визначено **30 проблемних питань бізнес-процесу** сприяння захисту ПІВ та «точок росту», до яких надано відповідні рекомендації за напрямками:

- подання заяви про реєстрацію об'єкта ПІВ;
- розгляд заяви про реєстрацію об'єкта ПІВ;
- реєстрація та ведення митного реєстру об'єктів ПІВ;
- застосування заходів щодо сприяння захисту ПІВ



Зображення схеми представлено для ознайомлення із масштабом бізнес-процесу (повна схема представлена в Додатку 2 до Звіту)

РЕЄСТРАЦІЯ ТА ВЕДЕННЯ МИТНОГО РЕЄСТРУ. 1/2

«ТОЧКА РОСТУ»	ОПИС	РЕКОМЕНДАЦІЇ
 Спосіб подання заяв до митного реєстру	Законодавством передбачено 3 способи подання заяв до митного реєстру (паперова форма, сканована копія паперової форми через електронну пошту, електронна форма через веб-сервіс Держмитслужби)	Лише електронна форма подання. Паперова форма – як виняток (у разі форс-мажору, зокрема у разі виходу з ладу веб-сервісу Держмитслужби)
 Покращення ІТ-складової митного реєстру	Проблеми: <ul style="list-style-type: none">• обмеження щодо обсягу інформації, яка може бути в електронній формі подана в одній заяві (15Mb)• розмір одного файлу не більше 1Mb• відсутність можливості:<ul style="list-style-type: none">– направити запит та отримати відповідь у електронній формі– перегляду зареєстрованої заяви, збереження окремих файлом та друку– використання зареєстрованої заяви, як основи для створення нової заяви– повноцінного перегляду інформації, яка міститься у зареєстрованій заяві, тощо	Технічне вирішення питань: <ul style="list-style-type: none">• розширення обсягу інформації, яка може бути подана у одній заяві, до 50-100Mb, та розміру одного файлу• у разі відсутності технічної можливості щодо розширення обсягу інформації, яка може бути подана в одній заяві, розглянути питання надання заявникам можливості досилання (дозавантаження) файлів• створення інтерфейсу для направлення запиту та отримання відповіді на запит

РЕЄСТРАЦІЯ ТА ВЕДЕННЯ МИТНОГО РЕЄСТРУ. 2/2



«ТОЧКА РОСТУ»

Контроль за актуалізацією інформації у митному реєстрі

ОПИС

Законодавством визначено обов'язки правовласника щодо надання актуальної та достовірної інформації до митного реєстру

РЕКОМЕНДАЦІЇ

Запровадження механізмів контролю за своєчасним наданням такої інформації, у тому числі з метою уникнення повторного призупинення оригінальних товарів



Правова неврегульованість окремих питань взаємодії з правовласниками

- Питання, яким чином правовласник має відкоригувати або доповнити подану заяву у разі отримання відповідного запиту
- Відсутність інформування правовласника про факт внесення змін та доповнень до митного реєстру.

- Подання нової заяви з відкоригованою інформацією. Розгляд такої заяви здійснюється в межах строку розгляду попередньої заяви, до якої надано зауваження
- Запровадження інформування правовласника



Перегляд окремих строків

- Держмитслужба має вносити зміни до митного реєстру - невідкладно, але не пізніше ніж на наступний робочий день
- Заява на продовження реєстрації заявником має бути зареєстрована не пізніше ніж за 30 робочих днів до закінчення строку реєстрації.

- Невідкладно, але не пізніше ніж протягом трьох робочих днів
- Не пізніше ніж за 10 робочих днів до закінчення строку

ЗАСТОСУВАННЯ ЗАХОДІВ ЩОДО СПРИЯННЯ ПІВ. 1/3



«ТОЧКА РОСТУ»

ОПИС

РЕКОМЕНДАЦІЇ

Впровадження
ІТ-рішень

ІТ-рішення:

- ПІК для обміну повідомленнями між спеціалізованими підрозділами митниць та правовласниками з використанням Особистого кабінету
- ПІК для акумулювання відомостей про правовласників, а також інформації щодо об'єктів ПІВ, не зареєстрованих у митному реєстрі об'єктів ПІВ
- ПІК для моніторингу процесу застосування заходів, аналізу інформації та використання її при розробці профілів ризику

Розробка:

- ПІК для інформаційної взаємодії між митницею та правовласником
- ПІК «Призупинення митного оформлення товарів за ініціативою митного органу»
- ПІК «Заходи щодо сприяння захисту ПІВ»



Консультація з
правовласником під
час проведення
митного огляду товарів

Відсутність права у посадових осіб ПМО під час проведення митного огляду товарів провести консультацію з правовласником з метою підтвердження наявності або відсутності ознак порушення ПІВ

Надати право такої консультації з правовласником (із залученням спеціалізованого підрозділу) шляхом направлення йому фотографічних зображень товарів, митний огляд яких проводиться, для попереднього підтвердження наявності або відсутності ознак порушення ПІВ

ЗАСТОСУВАННЯ ЗАХОДІВ ЩОДО СПРИЯННЯ ПІВ. 2/3



«ТОЧКА РОСТУ»

Відсутня регламентація порядку дій у разі непроведення митного огляду

ОПИС

Керівник ПМО може прийняти рішення про непроведення митного огляду з метою перевірки відповідних ознак у пред'явлених товарах. Таке рішення попередньо не узгоджується зі спеціалізованим підрозділом сприяння захисту ПІВ та може призвести до неналежної перевірки та фіксації ознак порушення ПІВ

РЕКОМЕНДАЦІЇ

У разі прийняття рішення про непроведення митного огляду з метою перевірки відповідних ознак у пред'явлених товарах, ПМО інформує спеціалізований підрозділ сприяння захисту ПІВ про причини такого рішення та отримує погодження щодо подальшого незастосування заходів щодо сприяння захисту ПІВ або направлення запиту на призупинення митного оформлення товарів (без проведення їх митного огляду)



Необхідність визначення підстав для клопотання про продовження строку призупинення митного оформлення

На даний час єдиною вимогою для продовження такого строку є подання письмового вмотивованого клопотання. Фактично відсутні підстави для відмови у продовженні строку призупинення митного оформлення ще на 10 робочих днів. Проте непоодинокими є випадки, коли недобросовісні правовласники звертаються із клопотанням про продовження строку виключно з метою затягування строків митного оформлення, у тому числі оригінальних товарів, та вжиття інших антиконкурентних дій

Передбачити, що підставою для продовження строку призупинення є повідомлення правовласником митного органу, що товари є такими, що підозрюються у порушенні ПІВ, та намір застосувати заходи щодо сприяння захисту ПІВ або інші дії, передбачені законодавством. Крім цього, правовласник має надати підтвердження щодо своїх намірів, для реалізації яких він потребує додаткових 10 робочих днів

ЗАСТОСУВАННЯ ЗАХОДІВ ЩОДО СПРИЯННЯ ПІВ. 3/3



«ТОЧКА РОСТУ»

ОПИС

РЕКОМЕНДАЦІЇ

Уніфікація підходів до документообігу

Відсутність єдиного підходу до документообігу, пов'язаного зі сприянням захисту ПІВ

Надати повноваження посадовим особам спеціалізованих підрозділів митниць щодо самостійного документообігу з правовласниками, декларантами



«Дисциплінування» правовласників

Запровадження механізмів контролю та реагування на:

- систематичність ненадання правовласниками відповідей на повідомлення митного органу
- систематичність випадків, коли правовласники, підтверджуючи висновок митного органу, що товари є такими, що підозрюються у порушенні ПІВ, відмовляються (не мають наміру) від застосування до таких товарів заходів щодо сприяння захисту ПІВ або інших дій, передбачених законодавством

- Запровадження механізму інформування ЦА митницями або створення ПІК «Заходи щодо сприяння захисту ПІВ» для моніторингу таких випадків
- Виключення об'єкта ПІВ з митного реєстру у разі систематичності випадків, коли правовласник відмовляється (не має наміру) від застосування заходів щодо сприяння захисту ПІВ або інших дій, передбачених законодавством

IV. ЕФЕКТИВНІСТЬ РОБОТИ ЗІ СПРИЯННЯ ЗАХИСТУ ПІВ



USAID
ВІД АМЕРИКАНСЬКОГО НАРОДУ

КОНКУРЕНТОСПРОМОЖНА
ЕКОНОМІКА УКРАЇНИ

ДЖЕРЕЛА ДЛЯ ОЦІНКИ

Аналіз ефективності роботи відповідно до таких інформаційних джерел:

- дані за показником «Ефективність роботи митних органів за напрямом захисту ПІВ» (наказ Держмитслужби № 382 від 11.09.2020 «Про затвердження Показників комплексної оцінки митниць Держмитслужби»);
- дані ПІК «Призупинення митного оформлення товарів, що містять об'єкти ПІВ»

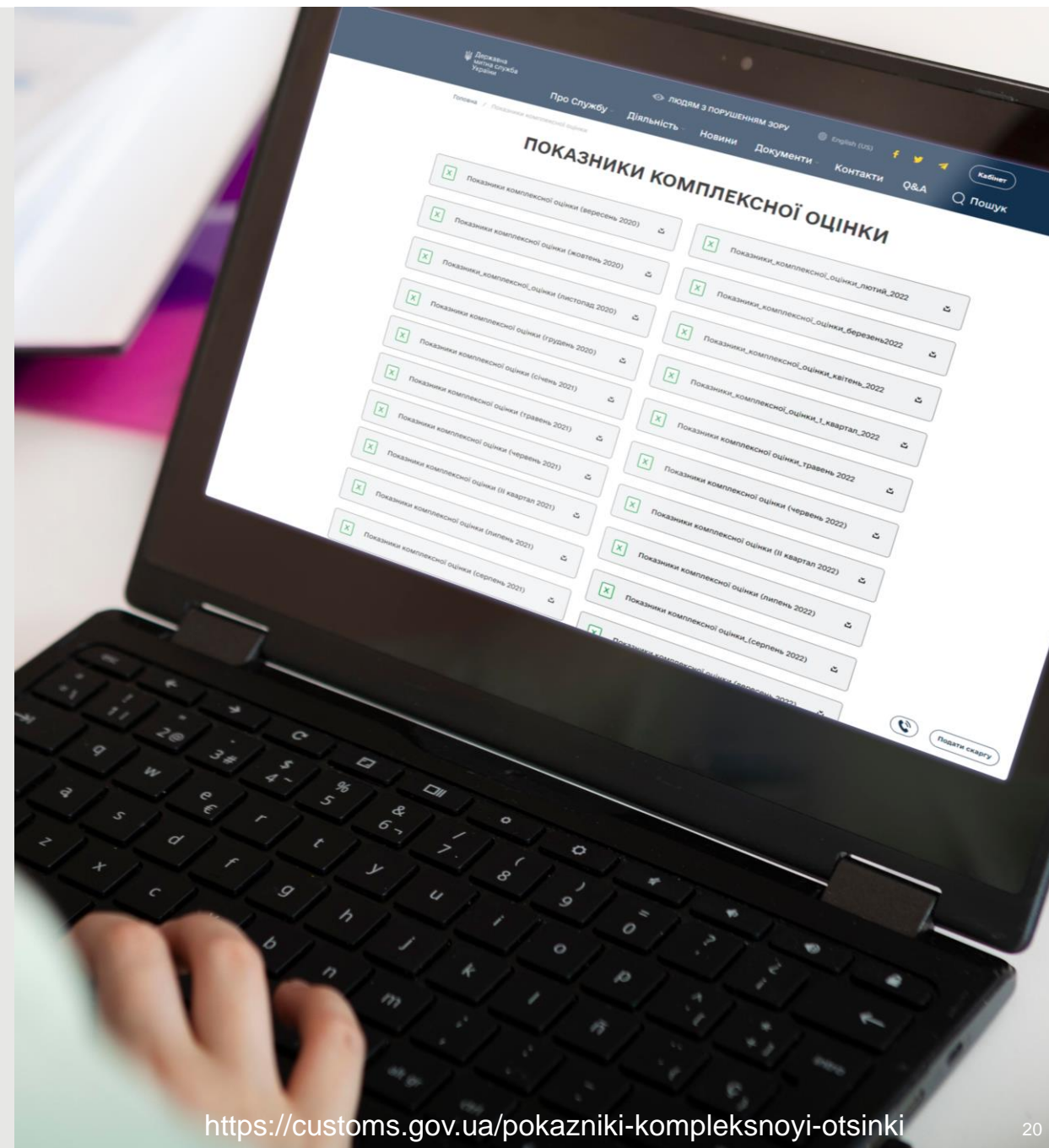

ОЦІНКА МИТНИЦЬ ЗА КПЕ

Оцінка 19 з 25 (3 з 4 митниць) митниць є **незадовільною** відповідно за затверджених КПЕ

Результати за II півріччя 2021 року:

- 3 митниці – «дуже добре»
- 1 митниця – «добре»
- 2 митниці – «задовільно»
- 19 митниць, з яких у 16 митниць «нульові» результати – «незадовільно»

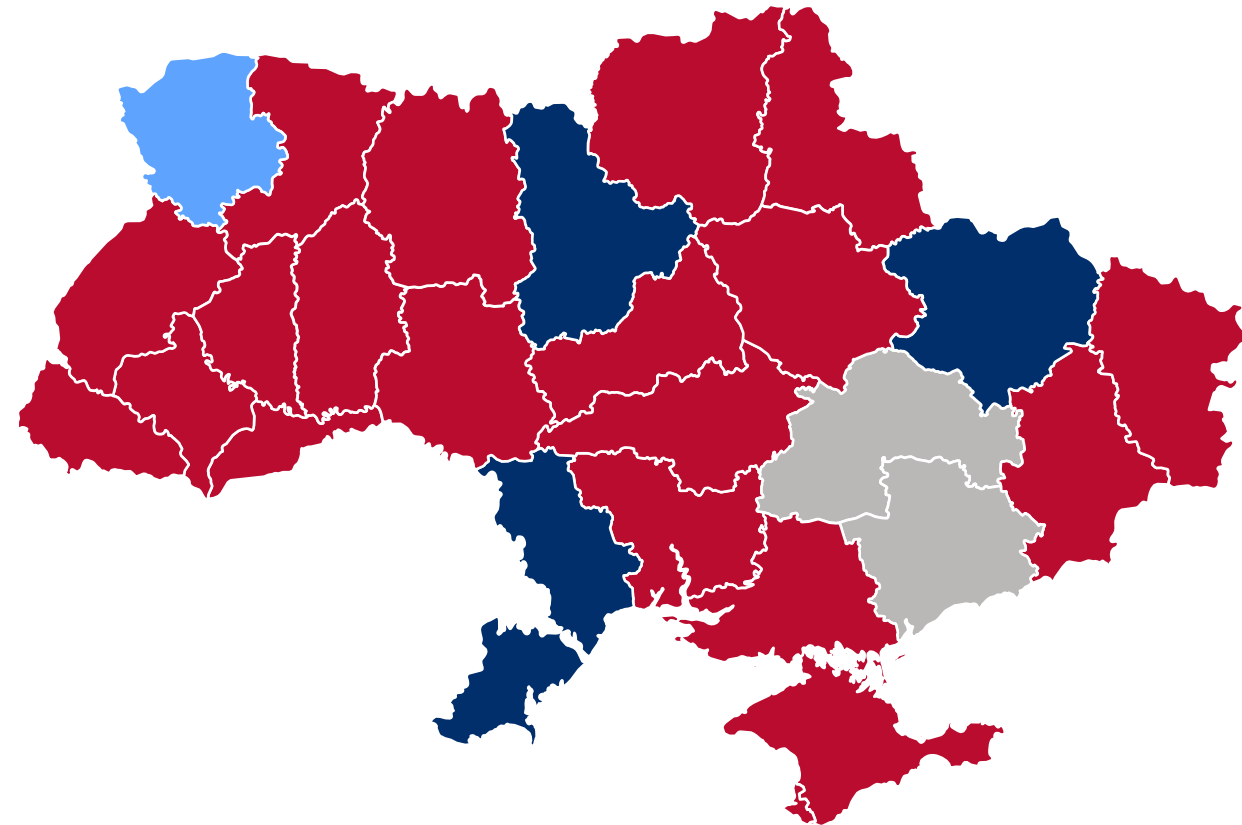

ОЦІНКА МИТНИЦЬ ЗА ДАНИМИ ПІК

РЕЗУЛЬТАТИ 2021 РОКУ

33,7% Частка призупинень митного оформлення, щодо яких правовласником вжито відповідних заходів реагування

22% Показник призупинення оригінальних товарів

20% Відсутня реакція правовласника (ненадання відповіді на повідомлення митного органу)

15% Підтвердження порушення ПІВ, але відмова від застосування заходів



КОНКУРЕНТОСПРОМОЖНА
ЕКОНОМІКА УКРАЇНИ

№	ПОКАЗНИК	2019	2020	2021
	Загальна кількість призупинень митного оформлення	6878	1907	403
Результати призупинення митного оформлення:				
1	Поновлення митного оформлення, товари є оригінальними	5524	1163	88
		80%	61%	22%
2	Підтвердження правовласником порушення ПІВ, але відмова від застосування заходів щодо сприяння захисту ПІВ	95	113	59
		1,3%	6%	15%
	Застосовування заходів щодо сприяння захисту ПІВ	43	146	136
		0,6%	7,6%	33,7%
а саме:				
3	Судовий розгляд	3	17	5
	Знищення товарів	19	89	75
	Знищення товарів після митного оформлення	0	0	11
	Зміна маркування товарів	3	2	4
	Протокол про ПМП	18	38	41
4	Відсутня реакція правовласника (ненадання відповіді на повідомлення митного органу)	1162	440	62
		17%	23%	20%

ПОРІВНЯННЯ З ПОКАЗНИКАМИ ЄС

ПОКАЗНИКИ 2021 Р.



ПОКАЗНИКИ 2020 Р.



Середньомісячний показник кількості призупинень митного оформлення

34

313

Частка результативних призупинень до загальної кількості призупинень

33,7%

90%

Частка призупинень митного оформлення оригінальних товарів до загальної кількості призупинень

22%

3%



КОНКУРЕНТОСПРОМОЖНА
ЕКОНОМІКА УКРАЇНИ



V. ЗАКОНОДАВСТВО ЗІ СПРИЯННЯ ЗАХИСТУ ПІВ



USAID
ВІД АМЕРИКАНСЬКОГО НАРОДУ

КОНКУРЕНТОСПРОМОЖНА
ЕКОНОМІКА УКРАЇНИ

ПРАКТИКА ЗАСТОСУВАННЯ ЗАКОНОДАВСТВА (2019 – 2021 РР.) 1/2

За результатами аналізу практичної реалізації законодавства, пов'язаного зі сприянням захисту ПІВ, встановлено:

- 19** позитивних аспектів положень законодавства
- 13** питань, які потребують вдосконалення на нормативно-правовому рівні.



ПРАКТИКА ЗАСТОСУВАННЯ ЗАКОНОДАВСТВА (2019 – 2021 РР.) 2/2

Підготовлено рекомендації щодо внесення
законодавчих змін:

- 14** рекомендацій змін до Митного кодексу України
- 12** рекомендацій змін до Порядку реєстрації у митному реєстрі об'єктів ПІВ, які охороняються відповідно до закону, затвердженого наказом Мінфіну № 282 від 09.06.2020
- 8** рекомендацій змін до Порядку застосування заходів щодо сприяння захисту ПІВ та взаємодії митних органів з правовласниками, декларантами та іншими заінтересованими особами, затвердженого наказом Мінфіну № 281 від 09.06.2020



КОНКУРЕНТОСПРОМОЖНА
ЕКОНОМІКА УКРАЇНИ



ЗАГАЛЬНИЙ ОПИС РЕКОМЕНДАЦІЙ



НПА	РЕКОМЕНДАЦІЇ
Митний кодекс України	<ul style="list-style-type: none">Встановлення достатності висновку правовласника для підтвердження порушення ПІВ, у тому числі для складання протоколу про ПМППоширення застосування заходів сприяння захисту ПІВ на випадки виявлення товарів, що підозрюються у порушенні ПІВ, та переміщуються поза митним контролем, з приховуванням від митного контролю, шляхом недекларування тощоВизначення ознак (критеріїв), за якими товари, які переміщуються громадянами, слід відносити до комерційної партії товарівПосилення адміністративної відповідальності за переміщення товарів через митний кордон України з порушенням ПІВЗапровадження положень щодо безальтернативного знищення контрафактних товарів, конфіскованих за рішенням суду (із застереженням, що такі положення не застосовуються у період дії воєнного стану та протягом одного року з дня його припинення чи скасування)Включення правовласника до переліку осіб, які беруть участь у провадженні у справах про ПМП за ст. 476 МКУПраво брати проби (зразки) товарів, щодо яких прийнято рішення про призупинення митного оформлення, виключно за правовласником

ЗАГАЛЬНИЙ ОПИС РЕКОМЕНДАЦІЙ

НПА

РЕКОМЕНДАЦІЇ

Порядок реєстрації у митному реєстрі об'єктів ПІВ

- Врегулювання процедури перевірки повноважень, які надаються за довіреністю
- Врегулювання форми надання документів та інформації у разі отримання правовласником запиту від спеціалізованого підрозділу
- Визначення порядку дій з боку митних органів щодо актуалізації інформації митного реєстру у випадках, передбачених законодавством
- Врегулювання питання отримання правовласником підтвердження про внесення змін та доповнень до митного реєстру об'єктів ПІВ
- Затвердження форми рішення про внесення змін до інформації митного реєстру, виключення об'єкта ПІВ з митного реєстру тощо
- Визначення осіб, які уповноважуються правовласником (особою, якій належать майнові права на об'єкт ПІВ) на надання висновків митним органам, якими підтверджується порушення ПІВ

ЗАГАЛЬНИЙ ОПИС РЕКОМЕНДАЦІЙ

НПА

РЕКОМЕНДАЦІЇ

Порядок застосування заходів щодо сприяння захисту ПІВ

- Надання права консультації з правовласником під час митного огляду товарів
- Надання повноважень посадовим особам спеціалізованих підрозділів митниць щодо самостійного документообігу з правовласниками, декларантами
- Заборона застосування митними органами процедури повернення міжнародних поштових з товарами, які підозрюються у порушенні ПІВ
- Визначення підстав, за яких правовласник має право звернутися до митниці із клопотанням про продовження строку призупинення митного оформлення
- Надання можливості акумулювання (накопичення) на складі митниці незначних партій товарів з метою їх подальшого передання правовласнику для знищення у складі великої партії
- Забезпечення дотримання положень про обов'язковість розміщення товарів на склад митниці у випадках, коли митний орган отримав інформацію від правовласника про наявність ознак порушення ПІВ

VI. ІТ-РІШЕННЯ, ПОВ'ЯЗАНІ ЗІ СПРИЯННЯМ ЗАХИСТУ ПІВ



USAID
ВІД АМЕРИКАНСЬКОГО НАРОДУ

КОНКУРЕНТОСПРОМОЖНА
ЕКОНОМІКА УКРАЇНИ

НОВІ ІТ-РІШЕННЯ

Одним з напрямків комплексу заходів щодо підвищення ефективності здійснення митними органами заходів щодо сприяння захисту ПІВ є розробка та введення в експлуатацію нових програмно-інформаційних комплексів.

У зв'язку з цим, запропоновано створити 3 програмно-інформаційні комплекси:

- «Інформаційний обмін між митними органами та правовласниками»;
- «Призупинення митного оформлення товарів за ініціативою митного органу»;
- «Заходи щодо сприяння захисту ПІВ».

Надано рекомендації щодо функціонального наповнення вищезазначених ІТ-рішень, структури (у тому числі полів та інформації, яка вноситься до них), а також змодельовано приклади внесення інформації до таких програмно-інформаційних комплексів.



ЗАГАЛЬНИЙ ОПИС РЕКОМЕНДАЦІЙ

ІТ-РІШЕННЯ

ФУНКЦІОНАЛ



Інформаційний обмін між митними органами та правовласниками

- Обмін стандартизованими повідомленнями
- Подання правовласником заяви ex-officio
- Надання правовласником попередньої інформації, що товари, які заплановано до переміщення, є оригінальними
- Надання правовласником додаткових відомостей щодо ідентифікації товарів
- Надання митним органом інформації щодо реквізитів документів та інших відомостей, необхідних для декларування правовласником товарів у митний режим знищення або транзиту
- Отримання правовласником дозволу на взяття проб (зразків)
- Узгодження строків та періодичності видачі правовласнику товарів, які підлягають знищенню, зі складу митного органу
- Інформування правовласником митного органу про проведення знищення
- Отримання від митного органу інформації про розмір очікуваних витрат, пов'язаних зі зберіганням
- Направлення митним органом повідомлення з розрахунком витрат, пов'язаних зі зберіганням
- «Сигнали» (Alerts) від правовласників щодо порушень ПІВ або інша інформація, яка може бути використана під час митного контролю та митного оформлення, а також розробки профілів ризиків

ЗАГАЛЬНИЙ ОПИС РЕКОМЕНДАЦІЙ

ІТ-РІШЕННЯ

ФУНКЦІОНАЛ



ПІК «Призупинення митного оформлення товарів за ініціативою митного органу»

- База даних, яка містить інформацію від правовласників (надану як до ЦА, так і безпосередньо до митниць), для використання з метою призупинення митного оформлення товарів за ініціативою митних органів
- Інформація з інших додаткових інформаційних ресурсів щодо об'єктів ПІВ, не зареєстрованих у митному реєстрі, зокрема контактні дані правовласників таких об'єктів ПІВ



ПІК «Заходи щодо сприяння захисту ПІВ»

- Містить структуровану інформацію про кожне призупинення митного оформлення (31 графа для заповнення)
- Інформація вноситься у реальному часі, що дає можливість відслідковувати етап, на якому знаходиться відповідний процес (наприклад, очікування відповіді, видача зі складу, очікування знищення тощо), дії та рішення, які приймаються митним органом, правовласником, декларантом
- Містить копії документів, які пов'язані із застосування заходів
- Можливість формування звітів (за різними параметрами)
- Інтегрований з іншими ПІК, у першу чергу з ПІК «Митний реєстр об'єктів ПІВ»
- Можливість доступу правовласників у режимі перегляду до інформації про «свої» призупинення митного оформлення (опція на перспективу)

ЗАГАЛЬНИЙ ОПИС РЕКОМЕНДАЦІЙ



Ручний режим внесення інформації













Завантаження сканованих копій документів або документів в іншому форматі або перехід за посиланням до місця, де зберігаються такі документи



Розкривне меню (список), можливість вибору варіанту із наявних у меню



Зв'язок з іншими базами даних (ПІК) та можливість переходу за посиланням до таких баз даних (ПІК)

Номер справи	Номер призупинення митного оформлення	Назва митниці	Дата призупинення митного оформлення	Об'єкт ПІВ
1	2	3	4	5
UA50000/2021/1 	UA50000/2021/1/1 	Одеська митниця 	03.01.2021   Рішення	Свідоцтво про міжнародну реєстрацію знака «APPLE» від 29.09.2017 № 1377651   № 451 у митному реєстрі
Процедура призупинення	Назва товару	Категорія товарів	Кількість товарів	Вага бруто
6	7	8	9	10
Митний реєстр 	Наушники бездротові   Фотографічні зображення товарів	6b 	500 шт. 	30 кг 

ЗАГАЛЬНИЙ ОПИС РЕКОМЕНДАЦІЙ



Ручний режим внесення інформації













Завантаження сканованих копій документів або документів в іншому форматі або перехід за посиланням до місця, де зберігаються такі документи



Розкривне меню (список), можливість вибору варіанту із наявних у меню



Зв'язок з іншими базами даних (ПІК) та можливість переходу за посиланням до таких баз даних (ПІК)

Вартість оригінальних товарів	Вид транспорту	Пункт пропуску	Спосіб переміщення	Країна відправлення
11	12	13	14	15
1 млн 800 тис. грн	Морський (водний)	Пункт пропуску «Одеський морський торговельний порт»	Вантажне відправлення	CN
				
Країна походження	Статус особи	Митна процедура	Особливості митних формальностей	Система управління ризиками
16	17	18	19	20
CN	Юридична особа	Імпорт	МФ при поданні митної декларації у митний режим	Неавтоматизований контроль Ініціатива СП
				

ЗАГАЛЬНИЙ ОПИС РЕКОМЕНДАЦІЙ



Ручний режим внесення інформації







Завантаження сканованих копій документів або документів в іншому форматі або перехід за посиланням до місця, де зберігаються такі документи



Розкривне меню (список), можливість вибору варіанту із наявних у меню



Зв'язок з іншими базами даних (ПІК) та можливість переходу за посиланням до таких баз даних (ПІК)

Повідомлення митного органу та відповідь правовласника	Повідомлення митного органу та відповідь декларанта	Зберігання товарів	Дата розміщення товарів на складі митниці	Дата закінчення строку зберігання товарів на складі митниці
21	22	23	24	25
 Повідомлення, відповідь правовласника та інші документи (у разі їх направлення)	 Повідомлення, відповідь декларанта та інші документи (у разі їх направлення)	Зберігання товарів на складі митного органу 	04.01.2021 	05.02.2021 

ЗАГАЛЬНИЙ ОПИС РЕКОМЕНДАЦІЙ



Ручний режим внесення інформації



Завантаження сканованих копій документів або документів в іншому форматі або перехід за посиланням до місця, де зберігаються такі документи



Розкривне меню (список), можливість вибору варіанту із наявних у меню



Зв'язок з іншими базами даних (ПІК) та можливість переходу за посиланням до таких баз даних (ПІК)

Відшкодування правласником витрат за зберігання	Дата завершення призупинення митного оформлення	Результат призупинення митного оформлення	Дата фактичного досягнення результату призупинення митного оформлення	Документи, які пов'язані зі призупиненням митного оформлення	Інша додаткова інформація/коментарі
26	27	28	29	30	31
Так 	18.01.2021 	Знищення товарів 	08.02.2021	 Акт про проведення огляду  Акт про знищення товарів	Порушення ПІВ виявлено за результатами аналізу описової частини графи 31 ВМД, а саме встановлено відсутність ідентифікаційних ознак товари «наушники», зокрема, виробник товарів, модель тощо 

НОВІ ІТ-РІШЕННЯ У БІЗНЕС-ПРОЦЕСІ

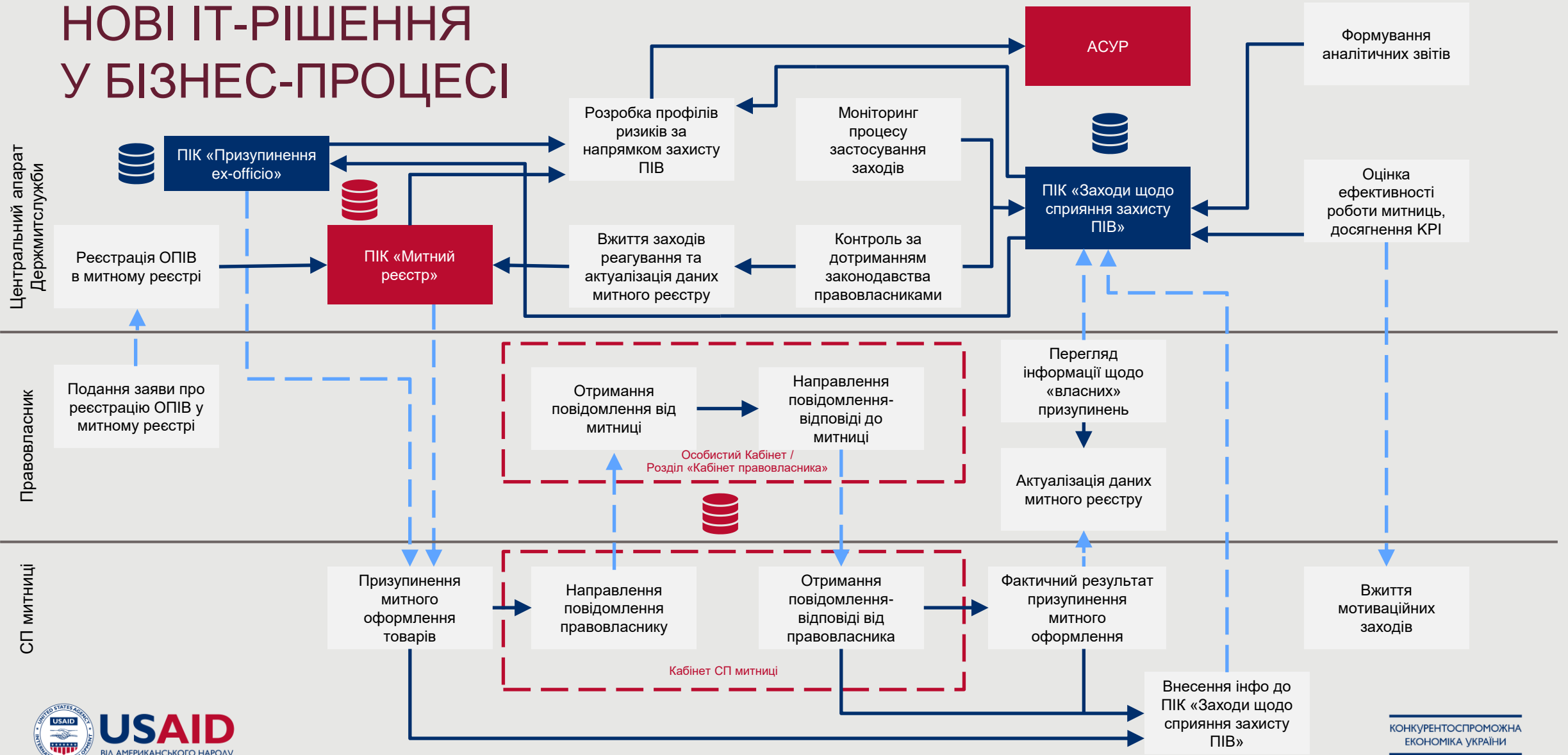

КОНКУРЕНТОСПРОМОЖНА ЕКОНОМІКА УКРАЇНИ

VII. СИСТЕМА АНАЛІЗУ РИЗИКІВ



КОНКУРЕНТОСПРОМОЖНА
ЕКОНОМІКА УКРАЇНИ

ЗАГАЛЬНИЙ ОПИС РЕКОМЕНДАЦІЙ



Профілювання ризиків щодо окремого об'єкта ПІВ або групи об'єктів ПІВ

- Підхід дозволить більш точно врахувати особливості об'єкта ПІВ, товарів, які містять такий об'єкт, їх ідентифікаційні ознаки, пакування, особливості переміщення товарів тощо
- Наведено приклади використання інформації митного реєстру для розробки профілів ризику



Створення нового ПІК «Заходи щодо сприяння захисту ПІВ»

- Дозволить акумулювати «фактичну» інформацію (марки прикриття; імпортерів, виробників, які порушують ПІВ; «міграцію» порушень; тенденції тощо) для використання в системі аналізу ризиків



Посилення інституційної спроможності

- Створення Управління сприяння захисту ПІВ ЦА, до структури якого входить відділ організації сприяння захисту ПІВ із функцією щодо розробки пропозицій до профілів ризиків та інших заходів з СУР
- Створення на базі відділу постійно діючої робочої групи з СУР, до складу якої входить найбільш професійні посадові особи підрозділів сприяння захисту ПІВ митниць



Індикатори ризику

- Надано пропозиції до переліку індикаторів ризику (автоматизованого, неавтоматизованого та комбінованого контролю), які можуть використовуватися посадовими особами митних органів для обрання форм та обсягів контролю за дотриманням ПІВ

VIII. МЕТОДИКА ОЦІНКИ КЛЮЧОВИХ ПОКАЗНИКІВ ЕФЕКТИВНОСТІ



USAID
ВІД АМЕРИКАНСЬКОГО НАРОДУ

КОНКУРЕНТОСПРОМОЖНА
ЕКОНОМІКА УКРАЇНИ

НОВИЙ ПІДХІД ДО ПОКАЗНИКІВ ОЦІНЮВАННЯ



ЕКОНОМІЧНИЙ АСПЕКТ



- Загальна орієнтовна ринкова вартість товарів, на яку могли бути завдані збитки правласнику у разі введення в обіг товарів, які порушують ПІВ

Показник дозволить оцінити загальний вплив Держмитслужби на захист ПІВ в Україні, розвиток законної міжнародної торгівлі та покращення інвестиційної привабливості України.



РОБОТА З БІЗНЕСОМ



- Кількість об'єктів ПІВ, зареєстрованих у митному реєстрі об'єктів ПІВ (діючі реєстрації)
- Середній час надання відповідей правласником на повідомлення митного органу

Показники дозволять оцінити активність використання правласниками механізму митного реєстру та оперативність їх взаємодії з митними органами.



ОПЕРАЦІЙНИЙ АСПЕКТ



- 6 показників для ЦА
- 20 показників для комплексної оцінки митниць

Показники для митниць поділені на **4 групи** («базові», «додаткові», «ініціативні», «показники, за які віднімаються бали»). Рейтингова бальна система, різні шкали оцінювання для **2 груп митниць**



НАВЧАННЯ



- Кількість навчань (семінарів), які проведено правласниками для митних органів
- Кількість посадових осіб митних органів, які брали участь у навчаннях (семінарах)
- Кількість посадових осіб митних органів, які пройшли спеціалізовані онлайн-навчання

Показники дозволять оцінити рівень підготовки посадових осіб митниць, що має важливе значення у протидії порушенням ПІВ

НОВИЙ ПІДХІД ДО ПОКАЗНИКІВ ОЦІНЮВАННЯ ОПЕРАЦІЙНИЙ АСПЕКТ. 1/6

ЦЕНТРАЛЬНИЙ АПАРАТ



6 ПОКАЗНИКІВ

- Кількість призупинень, щодо яких правовласником підтверджено підозру у порушенні ПІВ
- Кількість «результативних» випадків (знищення, зміни маркування, протокол про ПМП, звернення до суду)
- Співвідношення загальної кількості «результативних» випадків до загальної кількості призупинень, щодо яких правовласником підтверджено підозру у порушенні ПІВ
- Кількість призупинень, щодо яких є підозра у порушенні ПІВ
- Кількість товарів (предметів), митне оформлення яких було призупинено за ознаками порушення ПІВ (загальна кількість та в розрізі окремих категорій товарів)
- Співвідношення кількості призупинень, щодо яких правовласником підтверджено, що товари є оригінальними, до загальної кількості призупинень

НОВИЙ ПІДХІД ДО ПОКАЗНИКІВ ОЦІНЮВАННЯ ОПЕРАЦІЙНИЙ АСПЕКТ. 2/6



20 ПОКАЗНИКІВ ОЦІНЮВАННЯ МИТНИЦЬ В 4-Х ГРУПАХ



«Базові»



«Додаткові»



«Ініціативні»



«Показники, за якими
віднімаються бали»

Рейтингова бальна система, різні шкали оцінювання для **2 груп митниць**

НОВИЙ ПІДХІД ДО ПОКАЗНИКІВ ОЦІНЮВАННЯ ОПЕРАЦІЙНИЙ АСПЕКТ. 3/6

«БАЗОВІ» 

КІЛЬКІСТЬ БАЛІВ
ЗА КОЖНЕ ПРИЗУПИНЕННЯ 

- Кількість призупинень **на підставі даних митного реєстру**, щодо яких правовласником підтверджено підозру у порушенні ПІВ
- Кількість призупинень **за ініціативою митного органу**, щодо яких правовласником підтверджено підозру у порушенні ПІВ
- Кількість товарів, митне оформлено яких призупинено перевищує:
 - 1000 од.
 - 2000 од.
 - 3000 од.

+2



+3



+3



+5



+10



НОВИЙ ПІДХІД ДО ПОКАЗНИКІВ ОЦІНЮВАННЯ ОПЕРАЦІЙНИЙ АСПЕКТ. 4/6

«ДОДАТКОВІ»



КІЛЬКІСТЬ БАЛІВ
ЗА КОЖНИЙ ВИПАДОК



- Показники, які передбачають отримання додаткових балів за: знищення, зміну маркування, протокол про ПМП, звернення до суду, знищення товарів після митного оформлення (не в рамках процедури призупинення)
- Кількість випадків організації взяття проб (зразків)

+1



+0,5



«ІНІЦІАТИВНІ»



КІЛЬКІСТЬ БАЛІВ
ЗА КОЖНУ ПРОПОЗИЦІЮ



- Кількість пропозицій щодо створення відповідного профіля ризику або індикатора, наданих Держмитслужбі та **впроваджених** у систему управління ризиками

+10



НОВИЙ ПІДХІД ДО ПОКАЗНИКІВ ОЦІНЮВАННЯ ОПЕРАЦІЙНИЙ АСПЕКТ. 5/6

«ПОКАЗНИКИ, ЗА ЯКИМИ
ВІДНІМАЮТЬСЯ БАЛИ»



- Співвідношення кількості призупинень, за результатами яких правовласник підтвердив, що товари є оригінальними, до загальної кількості призупинень, становить в межах:

– 10–20 %

– 20–40 %

– ≥ 40 %



У разі якщо призупинення оригінальних товарів відбулося через відсутність інформації про ознаки таких оригінальних товарів у митному реєстрі, то в такому випадку таке призупинення не береться до розрахунку

КІЛЬКІСТЬ БАЛІВ
ЗА ЗВІТНИЙ ПЕРІОД



-7



-15



-30



НОВИЙ ПІДХІД ДО ПОКАЗНИКІВ ОЦІНЮВАННЯ ОПЕРАЦІЙНИЙ АСПЕКТ. 6/6

«ПОКАЗНИКИ, ЗА ЯКИМИ
ВІДНІМАЮТЬСЯ БАЛИ»



КІЛЬКІСТЬ БАЛІВ
ЗА КОЖНИЙ ВИПАДОК



- Кількість випадків, коли правовласник не підтвердив висновок митного органу, що товари є такими, що підозрюються у порушенні ПІВ, та повідомив, що такі товари не містять об'єкта ПІВ

-1





USAID

ВІД АМЕРИКАНСЬКОГО НАРОДУ

КОНКУРЕНТОСПРОМОЖНА
ЕКОНОМІКА УКРАЇНИ

Ресурси та контакти
Програми USAID
«Конкурентоспроможна економіка України»



[@usaidscep.ua](https://www.facebook.com/usaidscep.ua)



[@usaidscepukraine](https://www.linkedin.com/company/usaidscepukraine)



[@usaidscep](https://twitter.com/usaidscep)



info@scepukraine.org